

3,5 x 7,5 m FÖRRÅDSTÄLT

101639455 6438014127705

Observera: Det som behövs vid montering är arbetshandskar, en stege och skyddsglasögon.

Se till att garagetaket inte ackumuleras mycket snölast.
Garantin täcker inte om en stor snölast har förstört garaget.



BÄSTA KUND,

Vi rekommenderar att tältet monteras upp med hjälp av minst fyra personer.

Använd skyddshandskar då du sätter ihop metallramen.

Metalldelarna är behandlade med ett oljeliknande rostskyddsmedel.

Rostskyddsmedlet är inte farligt men dina händer kan bli smutsiga.





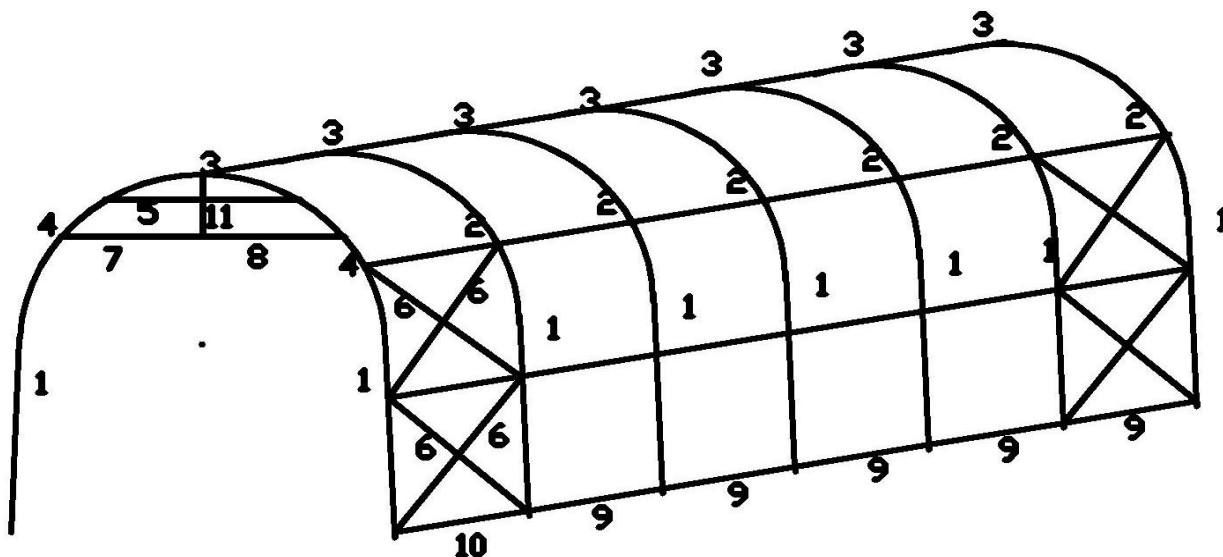



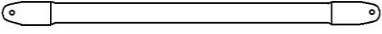
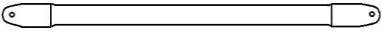
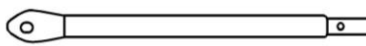
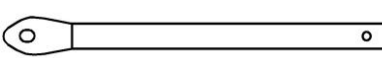

Vi rekommenderar att alla metalldelar torkas av med varmt vatten och diskmedel innan montering.

Om dina händer smutsas ner, tvätta dem då med tvål och vatten.



DELLISTA

1.	Fot		14
2.	Hörnbåge		12
3.	Mittbåge		7

4.	Ändans hörnbåge		2
5.	Övre tvärstång hane		7
6.	Diagonalstång		16
7.	Stång för dörrskena hane		1
8.	Stång för dörrskena hona		1
9.	Fogstång		35
10.	Främre fogstång		7
11.	Dörrskenas stödstång		1
12.	Tapp (10 x 305 mm)		8
13.	Ögletapp		4
14.	Golfäste		4
15.	Boll med elastiskt band		66
16.	Skruv		10
17.	S-krok		16
18.	Rep		2
19.	Takduk		1
20.	Ändvägg		2

MONTERINGSINSTRUKTIONER

1. Montering av mittbågar

- Fäst bågen (3) i mittbågens (2) vänstra sida.
- Fäst andra hörnbågen (2) på andra sidan.
- Lägg en skruv i hålet i den monterade bågen från höger sida och lägg stång 5 över skruven. Fäst vingmuttern.
- Upprepa stegen ovan för att montera andra sidan.

- Montera andra mittbågarna genom att upprepa steg 1.

3. Montering av dörrändorna (vingmuttrar på tältens insida)

- Fäst bågen (3) i ändbågens (4) vänstra sida.
- Lägg en skruv i hålet i den monterade bågen från höger sida och lägg stång 5 över skruven. Fäst vingmuttern.
- Dra skenkrokarna över stångarna (7 och 8) och fäst andra sidan i bågen (4) med skruvar och vingmuttrar. Fäst dörrrens stödstång (11) i stångarna 7 och 8.**

- Fäst andra ändbågen (4) på högra sidan.
- Fäst de monterade bågarna på framsidan av tältet. Tältens dörr kommer på denna sida.

4. Montering av fötter

- Lägg fotstångarna (1) i bågarna en för en. Fäst med skruvar.

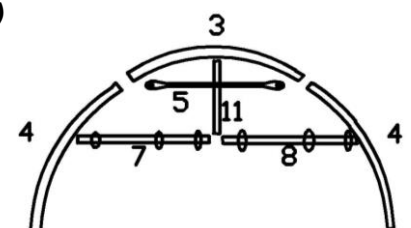
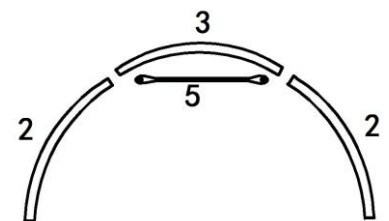
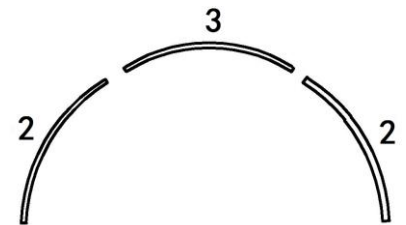

b) Fäst fogstångarna 9 och 10 med skruvar och diagonalstången (6) med skruvar och vingmuttrar.

Se bilden på första sidan. Notera: stång 10 fästs i första eller sista bågen.

c) Montera resten av fotstångarna genom att upprepa steg a och b.

f) Viktigt: se till att stommens bottendel är kvadratisk.

5. Montering av takduken (banden kommer på insidan)

a) Placera takduken framför stommen enligt bilden.

b) Sprid ut takduken och dra den över stommen.

c) Dra takduken så att taket är jämnt på båda sidorna av stommen.

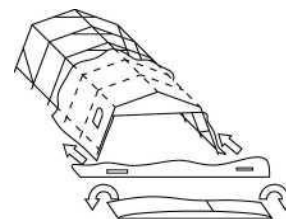

d) Dra repet genom genomföringarna och runt fogstångar 9 och 10 för att spänna takduken i stommen. Se till att takduken är jämn på vänster och höger sida.

e) Spänn repen på båda sidorna av takduken så att stommen är täckt. Fäst repet i ögglapparna. Se bild.

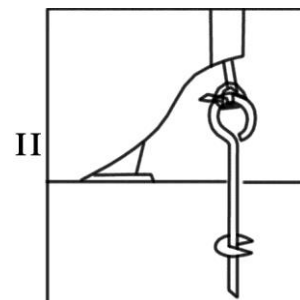
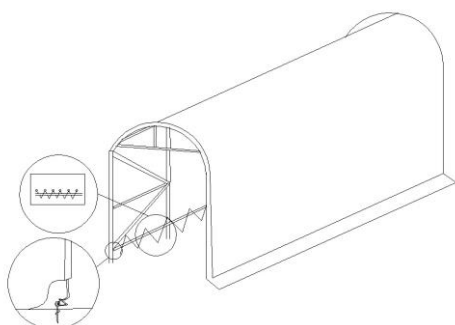

6. Montering av dörr

a) Tälten kan endera monteras så att det inte finns någon dörr eller så att det finns en dörr som stängs i mitten.

b) Fäst först dörren till nära mittdelen av stommen med elastiska banden. Fäst också kardborrbanden i stommen. Fäst sedan vänster och höger del av dörren i stommen med elastiska band. Fäst krokarna i stångar 7 och 8. Stäng dörren från båda sidorna med elastisk band och S-krok. Se bild.

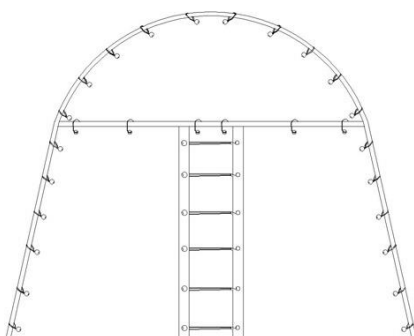

c) Fäst andra dörren i stommen med elastisk band. Lägg elastiska band i varje genomföring.

7. Förankring av tälten

a) Placera tälten dit du vill och stäng dörrarna. Förankra med fästen och tappar enligt bilden på första sidan.

d) Fäst i byggnaden vid behov.

